

# パッケージ型消火設備 I 型 組立チェックシート

作図中のネジに関する表現で、「開」は外す、「閉」は締める事を示します。

## 1・格納箱に消火薬剤貯蔵タンクを取り付ける。

ボルトは工具を使って確実に締め付けたか？

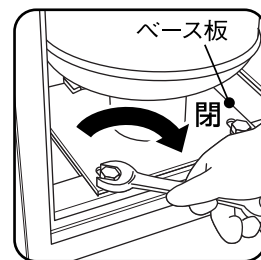
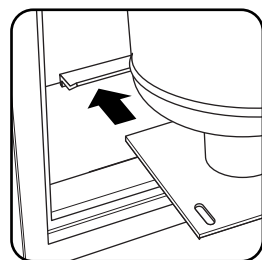

加圧口側プラグを先に開けたか？

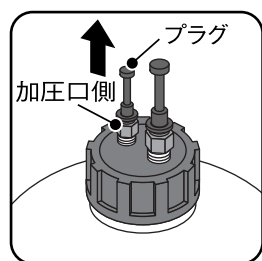

加圧口側プラグの後に連結チューブ口側プラグを開けたか？

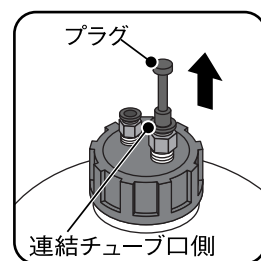

## 2・ホースを取り付ける。

Oリングは右図の位置に確実に収まっているか？

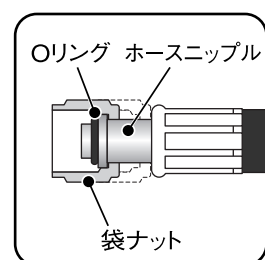
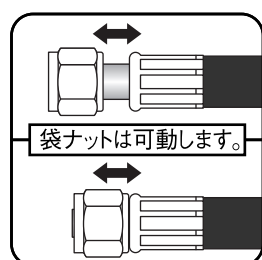

袋ナットは工具を使って確実に締め付けたか？

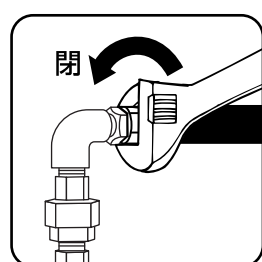

## 3・加圧用ガス容器を取り付ける。

固定バンドの固定金具は、容器の正面になるように固定したか？

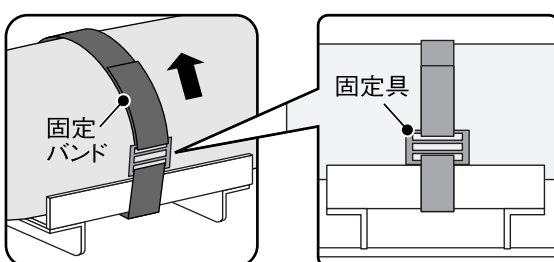
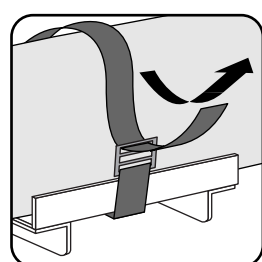

## 4・加圧チューブを取り付ける。

加圧チューブは黒線が見えない位置(チューブエンド)まで差し込んだか？  
[※A図参照]

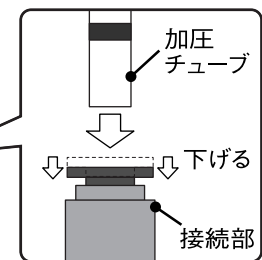
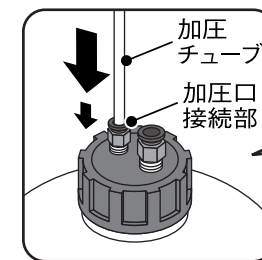

### 注意

3本の加圧チューブのうち、一番左側の加圧チューブは窒素ガス容器の後ろを通すと差し込みやすくなります。(右図参照)

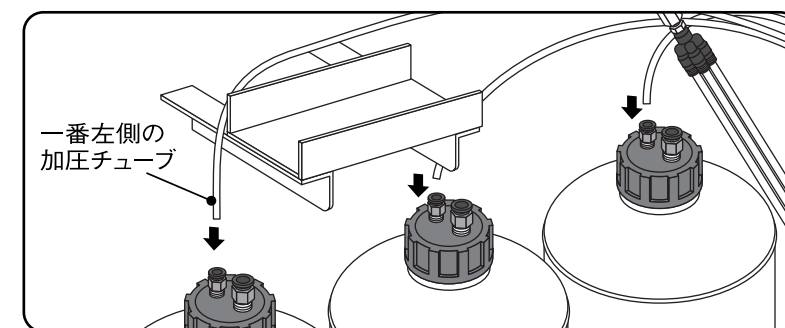

## 5・連結チューブを取り付ける。

連結チューブ先端の内部にインサートリングが入っているか？

連結チューブは黒線が見えない位置(チューブエンド)まで差し込んだか？  
[※A図参照]

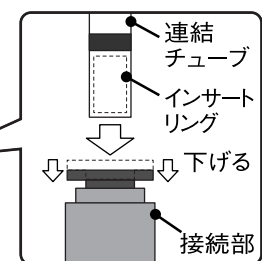
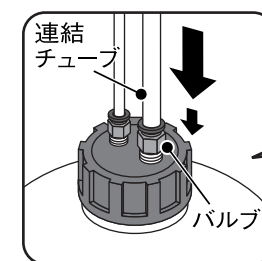

※A図:接続部構造図

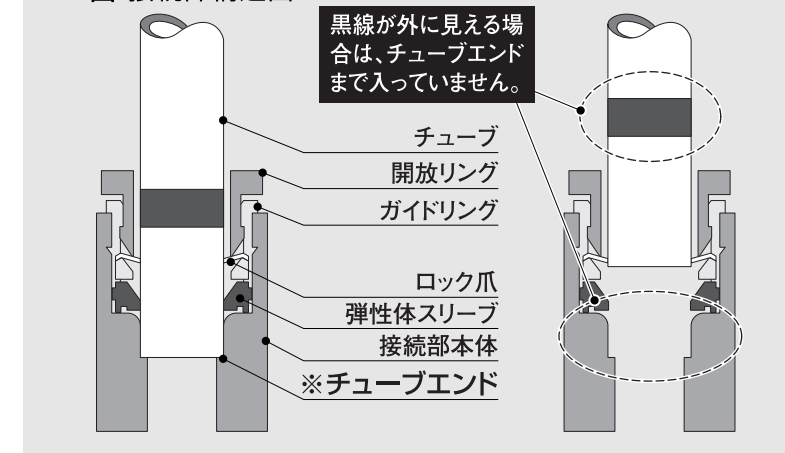

黒線が外に見える場合は、チューブエンドまで入っていません。

チューブ  
開放リング  
ガイドリング

ロック爪  
弾性体スリーブ  
接続部本体  
※チューブエンド