

YAH-20 放射パターン

放射圧力 0.25MPa  
 取付高さ 上限 2200mm  
 (床面より) 下限 1500mm

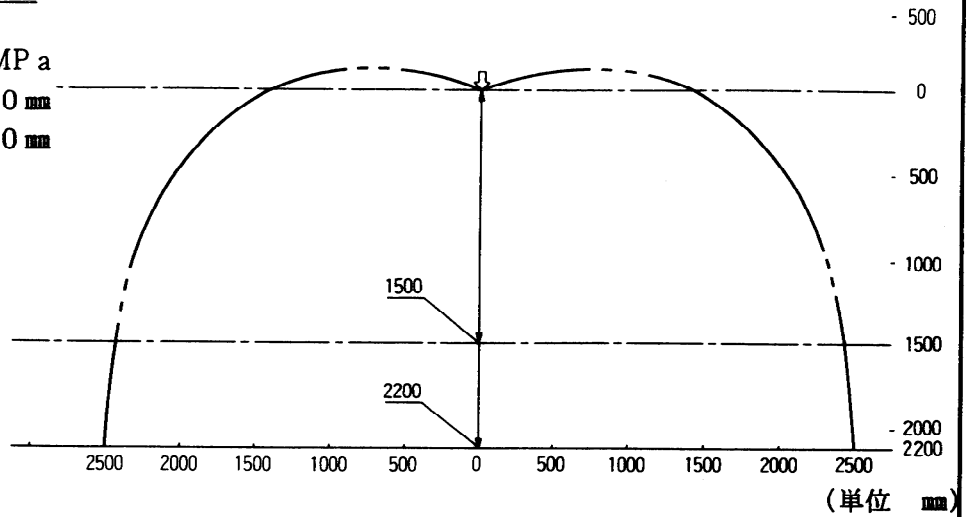

YAH-20 放射パターン (平面図)

放射圧力 0.25MPa  
 取付高さ 1500mm

ヘッド取付ピッチ2700より  
 有効放射範囲は1900となります。

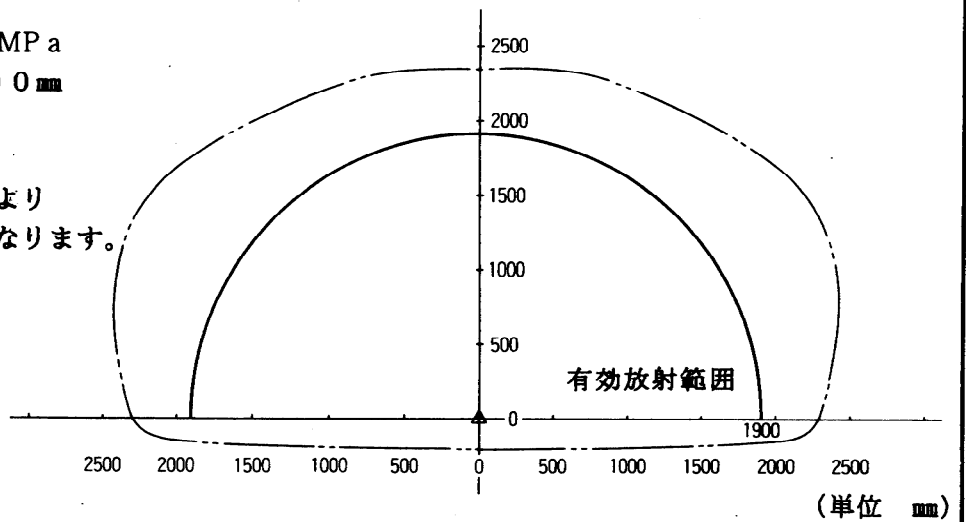

YAH-20 放射パターン (側面)

放射圧力 0.25MPa  
 取付高さ 上限 2200mm  
 (床面より) 下限 1500mm

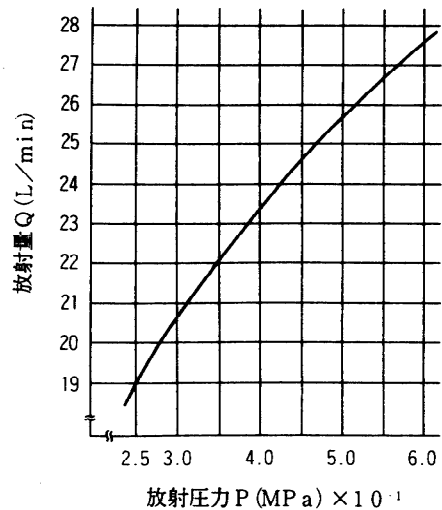
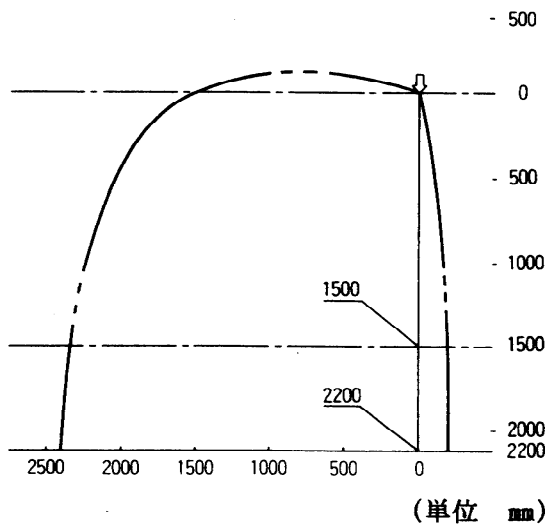

図番	承認	検図	製図	年月	名称
B-01364				2000.1	泡ヘッド性能曲線及び泡ヘッド放射パターン (0.25MPa)
品名コード	ヤマトスロテック株式会社			YAH-20型	

YAH-20 放射パターン

放射圧力 0.59MPa  
 取付高さ 上限 2200mm  
 (床面より) 下限 1500mm

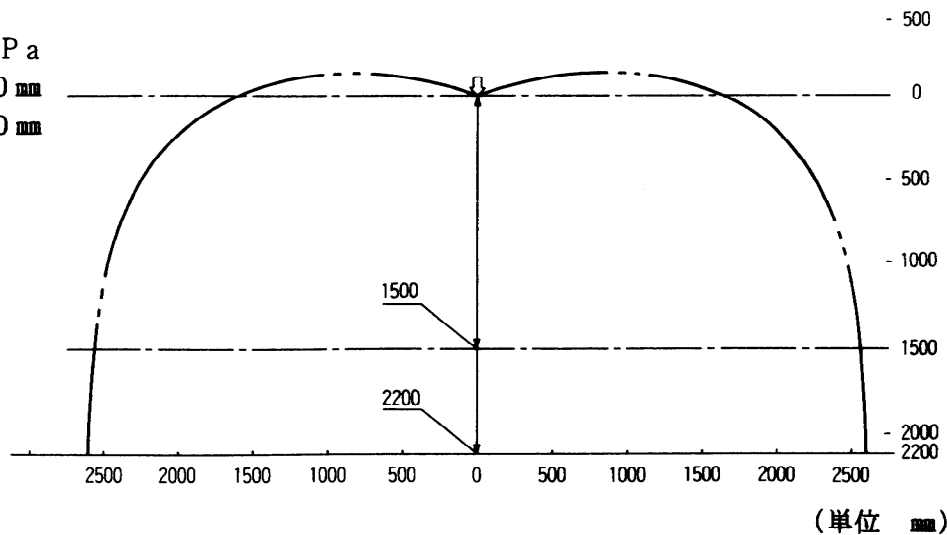

YAH-20 放射パターン (平面図)

放射圧力 0.59MPa  
 取付高さ 1500mm  
 (床面より)

ヘッド取付ピッチ2700より  
 有効放射範囲は1900となります。

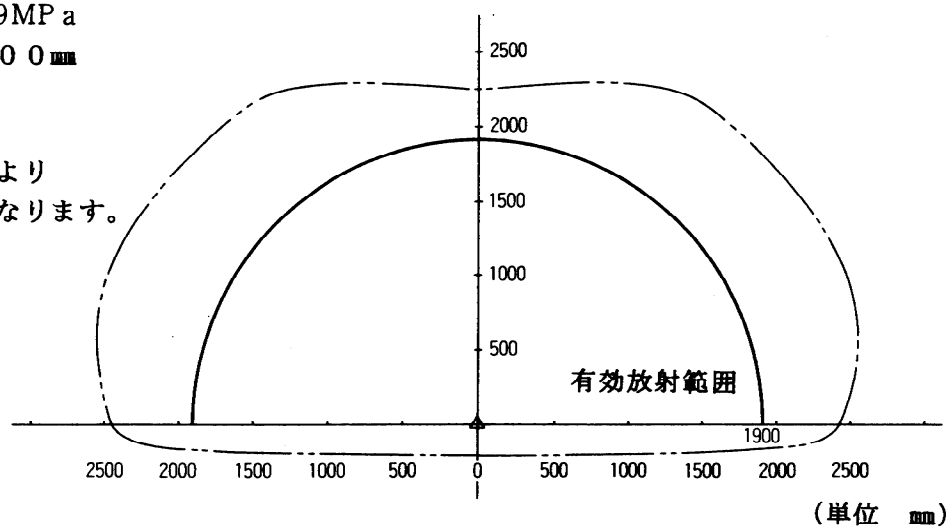

YAH-20 放射パターン (側面)

放射圧力 0.59MPa  
 取付高さ 上限 2200mm  
 (床面より) 下限 1500mm

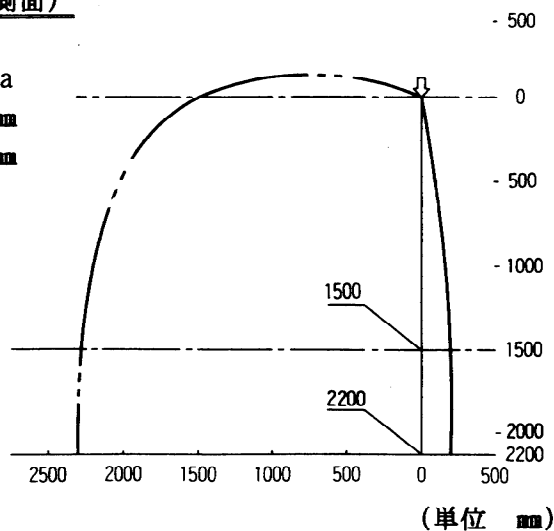

図番	承認	検図	製図	年月	名称
B-01365				2000.1	泡ヘッド放射パターン (0.59MPa)
品名コード	ヤマトスロテック株式会社			YAH-20型	

放射圧力 0.25MPa

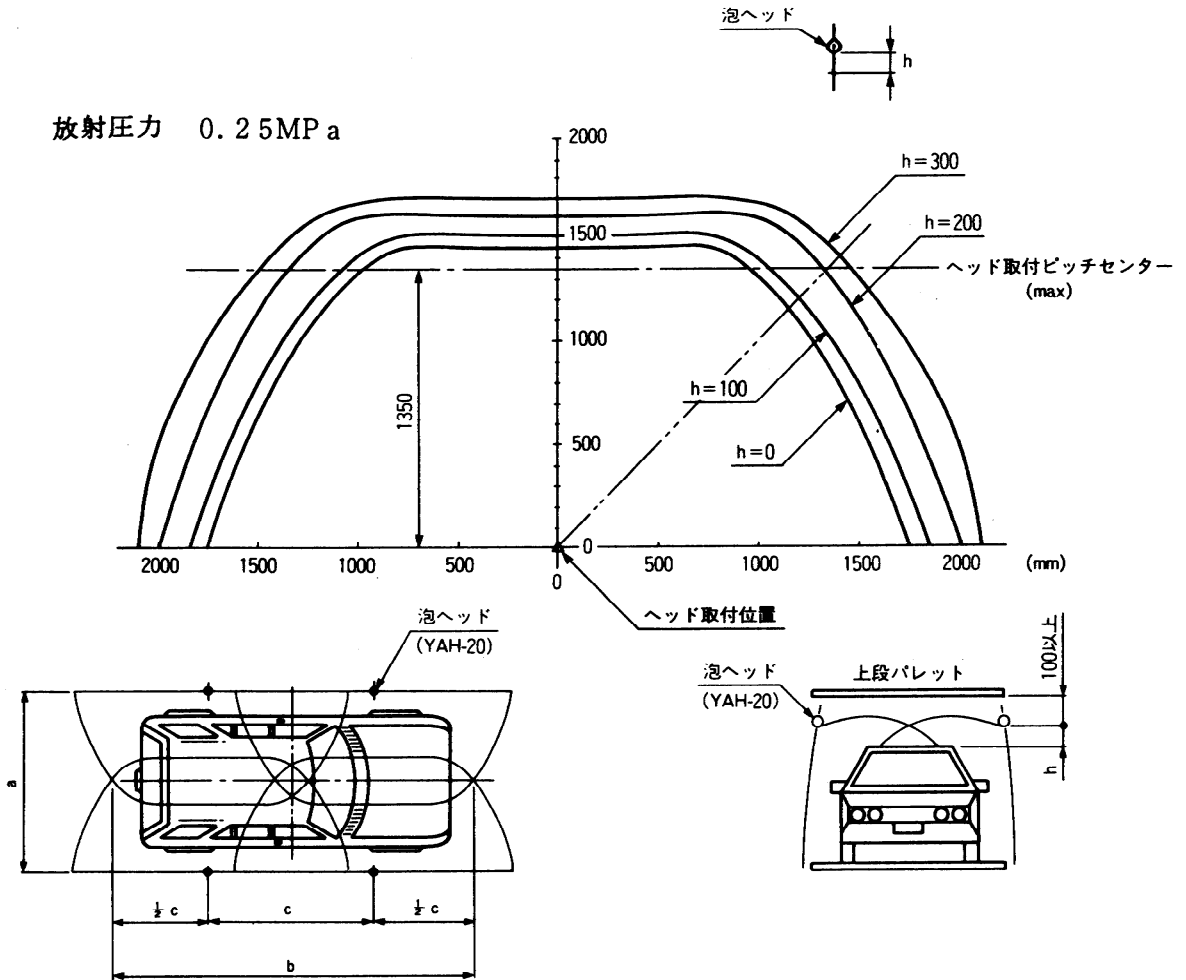

車幅方向 ヘッド間隔 a	車長方向 有効長さb及び有効ヘッド間隔(c)						
	h=0	h=50	h=100	h=150	h=200	h=250	h=300
2000	5100 (2550)	5300 (2650)	5400 (2700)	5400 (2700)	5400 (2700)	5400 (2700)	5400 (2700)
2100	5000 (2500)	5200 (2600)	5300 (2650)				
2200	4800 (2400)	5000 (2500)	5200 (2600)				
2300	4600 (2300)	4800 (2400)	5000 (2500)				
2400	4500 (2250)	4600 (2300)	4800 (2400)				
2500	4300 (2150)	4400 (2200)	4600 (2300)	5200 (2600)			
2600	4000 (2000)	4200 (2100)	4400 (2200)	5000 (2500)			
2700	3800 (1900)	4000 (2000)	4200 (2100)	4800 (2400)			

- 注 1. ヘッド取付間隔は上表寸法以下を厳守して下さい。  
2. bの数値によってはヘッド6個必要の時もあります。

図番	承認	検図	製図	年月	名称
B-01366				2000.1	泡ヘッド放射パターン及びヘッド取付間隔表
品名コード	ヤマトスロテック株式会社			YAH-20型	